

Flachdachziegel Straubing

 **ArGeTon**[®]



 **Jungmeier**

14 Flachdachziegel Straubing

Form

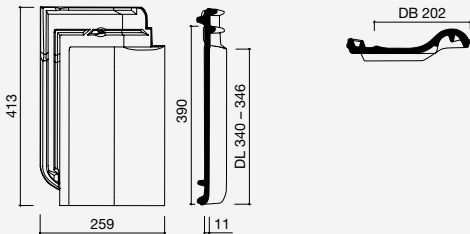

Technische Daten

Bedarf Stück/m ² (ca.):	14,3–14,6
Decklänge cm (ca.):	34,0–34,6
Mittlere Decklänge (ca.):	34,3
Deckbreite cm (ca.):	20,2
Größe cm (ca.):	25,9 x 41,3
Gewicht kg/Stück (ca.):	3,3
Gewicht kg/m ² (ca.):	47,2
Stück/Paket:	5
Stück/Palette:	280
Regeldachneigung:	22°

Regeldachneigung

Zulässige Dachneigung ohne erhöhte Anforderung

Regeldachneigung
≥ 22°

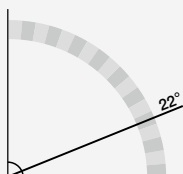

Technische Zeichnungen

First Nr. 1, halbrund
(2,8 Stück/m)

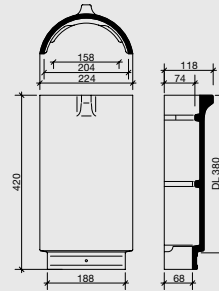

First Nr. 2, Falzfirst
(3,0 Stück/m)

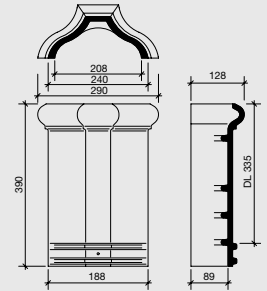

Pultdachfirst (3,0 Stück/m)

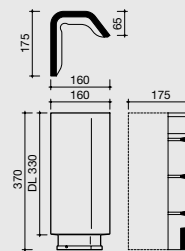

Ortgangziegel, links
(3,0 Stück/m)

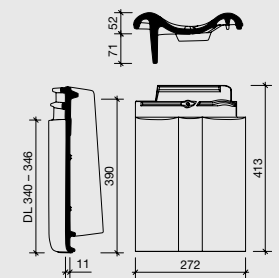

Ortgangziegel, rechts
(3,0 Stück/m)

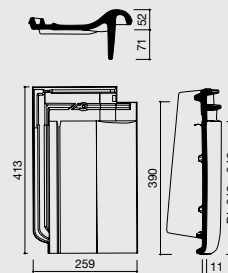

Doppelwulstziegel
(3,0 Stück/m)

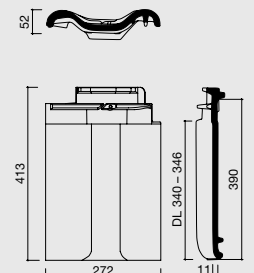

Firstanschluss-
Lüfter-Verschiebeziegel
(DL = 10,0–30,0 cm)

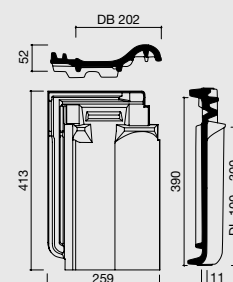

Lüfterziegel (LQ = 25,0 cm²)

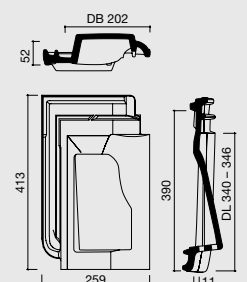



Abbildungen Zubehör

First Nr. 1, halbrund
(2,8 Stück/m)



First Nr. 2, Falzfirst
(3,0 Stück/m)



Pultdachfirst (3,0 Stück/m)



Ortgangziegel, links
(3,0 Stück/m)



Ortgangziegel, rechts
(3,0 Stück/m)



Doppelwulstziegel
(3,0 Stück/m)



Firstanschluss-
Lüfter-Verschiebeziegel
(DL = 10,0–30,0 cm)



Lüfterziegel (LQ = 25,0 cm²)



Weiteres Zubehör ohne Abbildung

- First-Anfangziegel
- First-Endziegel
- Gratanfänger
- Tonfirstscheibe
- Tonfirstscheibe mit Jahreszahl
- Schmuckfirstscheibe
- Universal-Walmkappe Nr. 1
- Universal-Walmkappe Nr. 2
- Firstklammer Nr. 1 und Nr. 2
- First-/Gratrolle Universal 320 mm, Rolle 5 m (rot, braun, schwarz)
- First-/Gratrolle Aluminium 320 mm, Rolle 5 m (rot, braun, schwarz)
- Firstlattenhalter Universal, höhenverstellbar
- Pultdach-Anfangziegel
- Pultdach-Endziegel
- Firstklammer Pultdachfirst
- Firstanschluss-Lüfter-Verschiebe-Ortgang, links, rechts
- Alu-Gittereinsatz für Firstanschluss-Lüfter-Verschiebeziegel
- Trauf-Lüftungselement PVC (1 m), rot, schwarz
- Vogelschutzgitter/Trauflüftungsband, Höhe 8 cm, Rolle 5 m (rot, braun, schwarz, weiß)
- Dunstrohrsystem Ton 125 mm (inkl. Flexschlauch mit Reduzierung)
- Dunstrohrsystem Aluminium 125 mm (inkl. Flexschlauch)***
- Thermen-Durchgangsziegel Ton, NW 110 mm*
- Thermen-Durchgangsziegel Ton, NW 125 mm*
- Antennensystem Ton (inkl. Manschette)
- Metall-Standrost komplett mit 2 Grundplatten (60 x 25 x 3 cm)**
- Metall-Standrost komplett mit 2 Grundplatten (80 x 25 x 3 cm)**
- Metall-Standrost komplett mit 2 Grundplatten (300 x 25 x 3 cm)
- Metall-Schneefanghalter mit 1 Grundplatte (ohne Schneefanggitter)**
- Metall-Schneefanggitter, 3 m**
- Metall-Rundholzhalter mit 1 Grundplatte**
- Metall-Gebirgsschneefangstütze, gekröpft
- Metall-Schneefangrohrhalterung mit 1 Grundplatte**
- Metall-Schneefangrohr, 3 m, 1 Zoll (2 Rohre erforderlich)**
- Metall-Schneefangnase**, Paket = 100 Stück (einige Farben: Lieferzeit auf Anfrage)
- Metall-Flachdachziegel
- Universal-Solarhalter (Metall), verstellbar
- Solar-Durchgangsziegel Ton (inkl. Dichtungsmanschette), Ø ca. 60 mm
- Lichtziegel
- Sturmklammer, Lattung 30 x 50 oder 40 x 60 mm (Paket = 250 Stück)
- Kaltengobe, 0,5 l
- Wrasenlüfter, NW 150 mm*
- Koraflex, 320 mm, Rolle 5 m (rot, braun, schwarz)
- Klebe- und Dichtstoff, Kartusche 310 ml

First – Detail

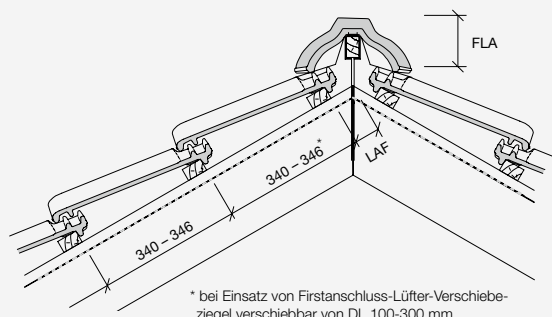

Abluft am First

≥ 0,5 ‰ der zugehörigen Dachfläche, jedoch mindestens 50 cm²/m First

First Nr. 1, halbrund mit Firstanschlussziegel

DN°	15°	20°	25°	30°	35°	40°	45°	50°	55°
LAF in mm	45	40	30	30	25	20	15	-	-
FLA in mm	125	120	115	105	100	95	95	-	-

Die angegebenen Maße gelten für Dachlatten mit dem Querschnitt 40 x 60 mm.

First Nr. 1, halbrund mit First-Gratabdeckband

DN°	15°	20°	25°	30°	35°	40°	45°	50°	55°
LAF in mm	55	45	40	35	30	20	20	-	-
FLA in mm	125	120	110	100	100	100	95	-	-

Die angegebenen Maße gelten für Dachlatten mit dem Querschnitt 40 x 60 mm.

First Nr. 2, Falzfirst mit Firstanschlussziegel

DN°	15°	20°	25°	30°	35°	40°	45°	50°	55°
LAF in mm	80	70	60	50	40	35	25	20	20
FLA in mm	130	120	100	105	100	95	90	85	80

Die angegebenen Maße gelten für Dachlatten mit dem Querschnitt 40 x 60 mm.

First Nr. 2, Falzfirst mit First-Gratabdeckband

DN°	15°	20°	25°	30°	35°	40°	45°	50°	55°
LAF in mm	60	55	50	45	40	35	30	25	-
FLA in mm	140	130	120	110	100	95	90	85	-

Die angegebenen Maße gelten für Dachlatten mit dem Querschnitt 40 x 60 mm.

Pult – Detail

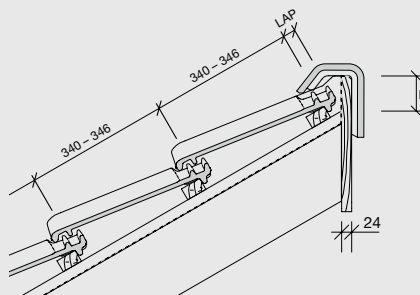

Abluft am Pult

≥ 2 ‰ der zugehörigen Dachfläche, jedoch mindestens 200 cm²/m Pultfirst

Pultdachfirst mit First-Gratabdeckband

DN°	15°	20°	25°	30°	35°	40°	45°	50°	55°
LAP in mm	35	25	20	15	10	-	-	-	-
H in mm	100	95	90	90	85	-	-	-	-

Die angegebenen Maße gelten für Dachlatten mit dem Querschnitt 40 x 60 mm.

Pultdachfirst mit Firstanschlussziegel

DN°	15°	20°	25°	30°	35°	40°	45°	50°	55°
LAP in mm	45	40	30	25	20	10	-	-	-
H in mm	90	90	85	80	75	75	-	-	-

Die angegebenen Maße gelten für Dachlatten mit dem Querschnitt 40 x 60 mm.

Trauf – Detail

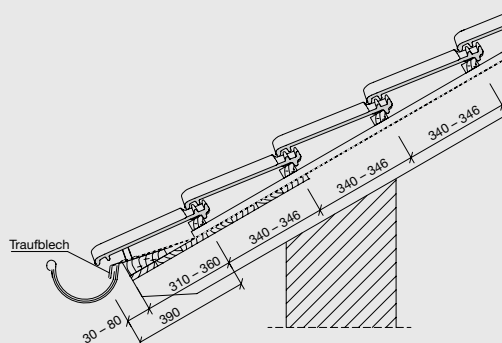

Zuluft an der Traufe

≥ 2 ‰ der zugehörigen Dachfläche, jedoch mindestens 200 cm²/m Traufe

Traufenüberstand nach örtlichen Gegebenheiten, Sparrenlänge, Dachneigung und Rinnengröße bauseits ermitteln (variabel 30 bis 80 mm)

Abstand Traufe zur 1. Lattung

390 mm abzüglich Traufüberstand = 310 bis 360 mm

Wir empfehlen den Einsatz eines Traufbleches.



Ortgang – Detail mit Ortgangziegel

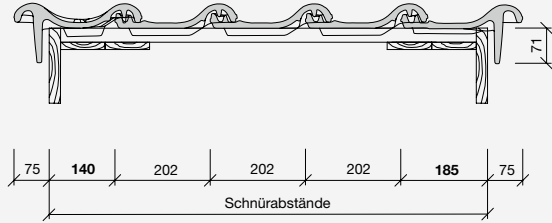

Ortgang – Detail mit Doppelwulstziegel

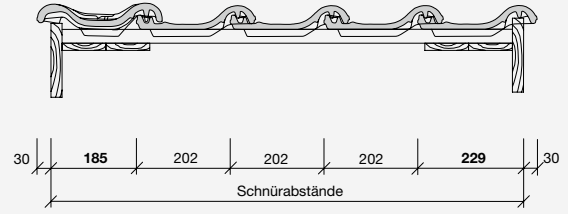

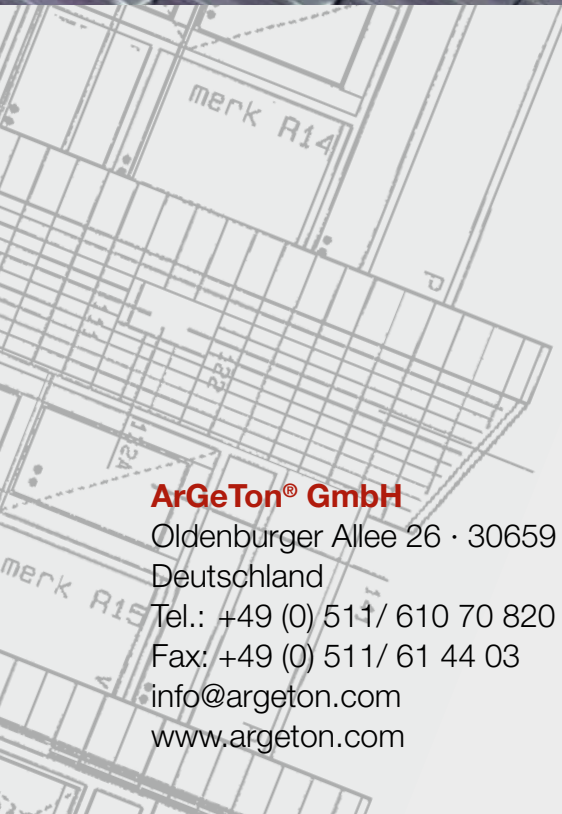
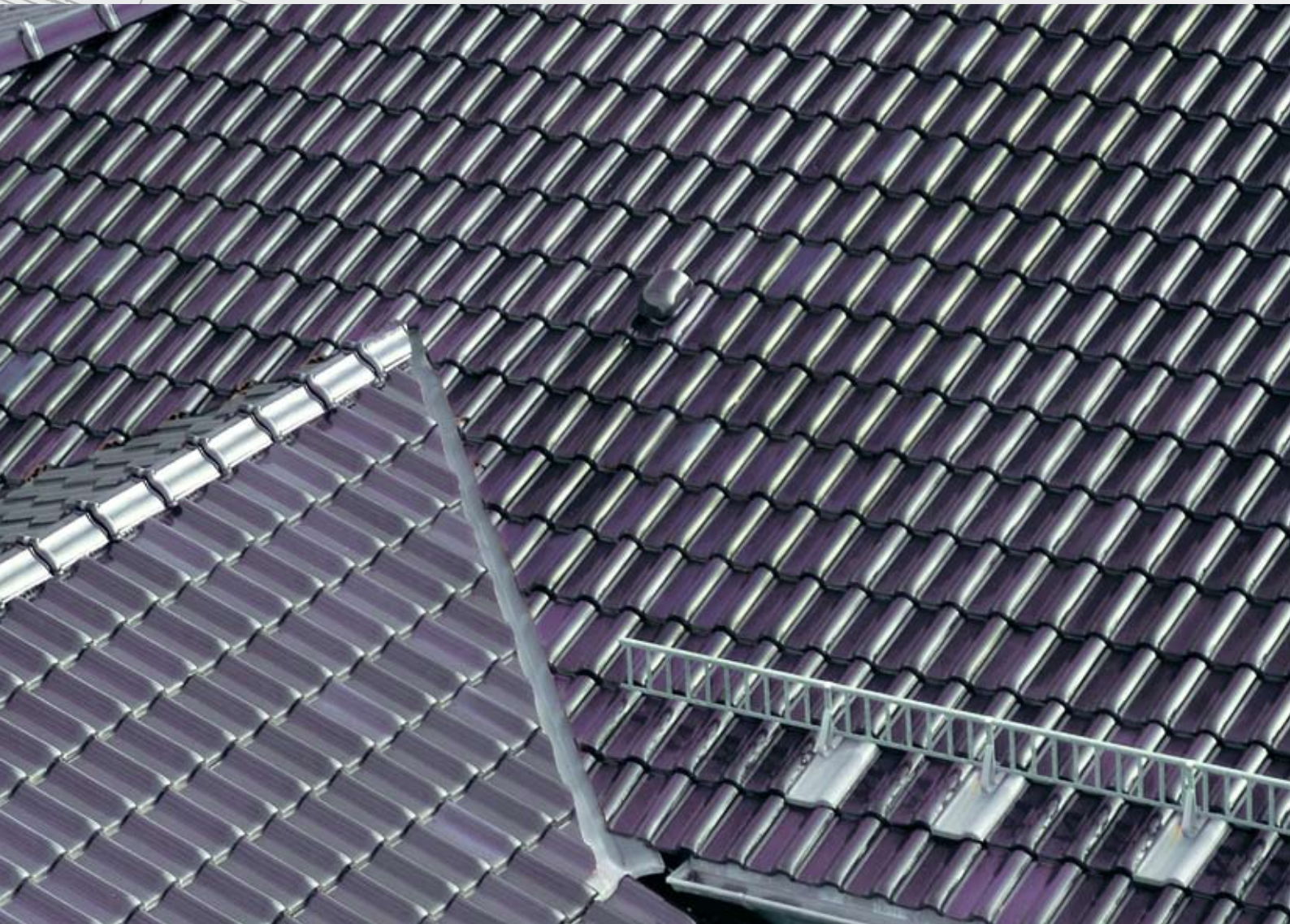

ArGeTon® GmbH

Oldenburger Allee 26 · 30659 Hannover
Deutschland

Tel.: +49 (0) 511/ 610 70 820

Fax: +49 (0) 511/ 61 44 03

info@argeton.com

www.argeton.com